



VOLETS RÉNO

VOLETS TRADI

COFFRE TUNNEL

COFFRE DEMI-LINTEAU

BLOC BAIE

BSO

LAMES ORIENTABLES

LAMES BIOCLIMATIQUES

PORTES DE GARAGE

CATALOGUE 2023





Créé en 2006, et basé sur la côte Vendéenne, **«LES FERMETURES VOLTECH»** est un fabricant-assembleur de volets roulants (rénovation, traditionnel, coffre tunnel, portes de garage...)

Nous distribuons nos produits auprès de **DISTRIBUTEURS AGRÉÉS** sur quasiment tout le territoire.

Nos délais extrêmement rapides vous assurent une réactivité de tous les instants. **NOTRE SAVOIR-FAIRE** s'appuie sur des compétences techniques afin de vous accompagner sur tous vos projets. Nous vous garantissons une solution optimisée et personnalisée.



La Team Voltech!



Vendée



Les Sables d'Olonne

Équipe commerciale, ADV, compta, transport, logistique, communication, production...

LES FERMETURES VOLTECH, c'est environ 40 professionnels à votre service.

Nous assurons **NOS LIVRAISONS**, ce qui nous permet d'être encore plus proche de vous, et d'avoir un véritable suivi sur nos délais. Notre point fort, **LA RAPIDITÉ DE FABRICATION.**



LES FERMETURES VOLTECH s'engagent en matière environnementale en faisant un tri sélectif de nos déchets.

Cabine de laquage



Tous nos volets sont testés sur banc de montage



SOMMAIRE

VOLET RÉNO	4
VOLET À LAMES ORIENTABLES	6
VOLET RÉNO COFFRE FMB 90 ITE	8
VOLET TRADI	9
COFFRE TUNNEL	10
DEMI LINTEAU IRYS	11
BLOC BAIE	12
BSO	13
MOUSTIQUAIRE	14
LAME BIOCLIMATIQUE	15
PORTE DE GARAGE ROLLE 75	16
NOS LAMES	18
DOMOTIQUE	19
MOTORISATION	19

Les Fermetures qui ont le sens de l'ouverture



VOLET RÉNO



C'est le type de pose qu'il vous faut lorsque rien n'a été prévu pour installer un volet roulant. Il nécessite que peu de travaux sur votre logement.

PAN COUPÉ ou **QUART DE ROND**, il s'adapte à toutes les ouvertures. Il se pose par l'extérieur en façade ou sous linteau, il conserve le bénéfice des apports de luminosité solaire.

Fabrication en aluminium laqué pour les coffres, les coulisses et la lame finale.

Tablier alu ou pvc, avec un grand choix de coloris.

LE VOLET RÉNO est équipé d'un système anti-soulèvement et d'une moustiquaire en option.

TYPES DE COFFRE

COFFRE PAN COUPÉ

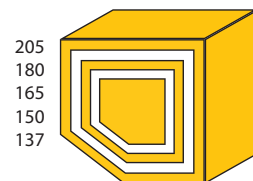

COFFRE QUART DE ROND

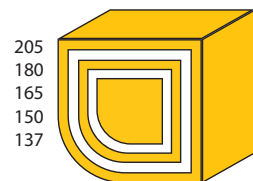

TYPES DE POSE



sous linteau

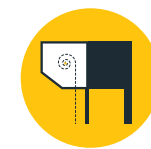

en façade



sous linteau inversé

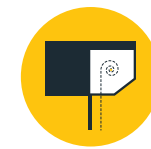





en façade intérieur







ENROULEMENT

Coffre	Enroulement classique			Coffre	Enroulement solaire	
	Haut. maxi pvc 40	Haut. maxi rs 41 sw	Haut. maxi rs 37		Haut. maxi pvc40 / rs41 sw	Haut. maxi rs 37
137	1200	1200	1400	137	800	1100
150	1600	1600	1900	150	1400	1800
165	2200	2000	2400	165	1900	2400
180	2600	2600	3000	180	2400	3000
205	3000	3000		205	3000	

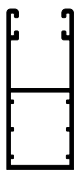

LES LAMES

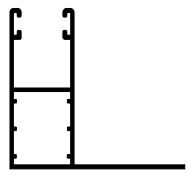
				
37 mm	41 mm	52 mm	15 mm	40 mm
8 mm	8 mm	13,5 mm	8,5 mm	9 mm
RS 37	RS 41 SW	RS 52	Bioclimatique	PVC 40
Lame Alu	Lame Alu	Lame Alu	Lame Alu	Lame pvc

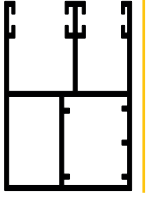
LES COULISSES

				
53 mm	66 mm	53 mm	66 mm	66 mm
22 mm	22 mm	60 mm	26,2 mm	39 mm
H 25	H 66	à aile	HG 66	moustiquaire
pour volets < à 3000 mm	pour volets > à 3000 mm	< à 3000 mm impossible	< à 3000 mm bio impossible	

LES LAMES FINALES

	
40 mm	53,5 mm
7,5 mm	12,2 mm
Petite lame finale pour tablier RS 37 - RS 41 SW PVC 40 - Bio	Grande lame finale pour tablier RS 52

LES TYPES DE COMMANDE

- IO** (homecontrol)
- RTS** (Radio Technology Somfy®)
- Treuil** (Cable)
- Filaire** (Wired)
- Solaire** (Solar)
- Tirage direct** (Direct pull)



VOLET RÉNO QUART DE ROND MOTORISATION SOLAIRE

OPTIONS

Moustiquaire

SECTION COFFRE PAN COUPÉ OU QUART DE ROND : 165 MM

Largeur : mini 800 mm maxi 1600 mm

Hauteur : mini 800 mm maxi 1700 mm

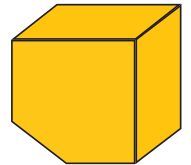

BARRE DE CHARGE MOUSTIQUAIRE

coloris standards :

- ral 9016
- Chêne poe

Autres coloris Ral :
Laquage avec plus-value

- SITUO 1**®
- SITUO 5**®
- NINA TIMER**®
- SMOOVE**®
- TaHoma SWITCH**®

somfy.

ACT FOR GREEN

VOLET À LAMES ORIENTABLES

COMPATIBLE VOLET RÉNO ET VOLET POUR COFFRE TUNNEL

TYPE DE COFFRE

COFFRE PAN COUPÉ

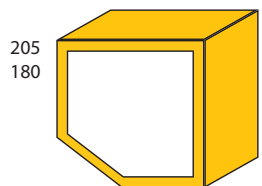

COFFRE QUART DE ROND

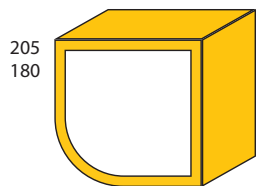

Lame alu extrudé

Coffre 180	Ht maxi 1600
Coffre 205	Ht Maxi 2400



TYPES DE POSE



sous linteau

en façade

pour coffre tunnel
enr. extérieur

COFFRES ET COULISSES

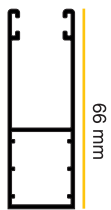

22 mm
H 66

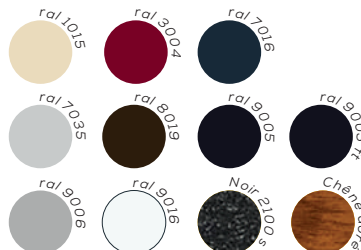

Laquage autres ral soumis à une plus-value

LAME FINALE ET TABLIER

Coloris standards



Laquage autres ral soumis à une plus-value

LES TYPES DE COMMANDES



SÉCURITÉ ET OCCULTATION

complète en position fermée,
gestion de la

LUMIÈRE ET VENTILATION

en position ajourée.

LE MEILLEUR ALLIÉ



RE 2020

RÉGLEMENTATION ENVIRONNEMENTALE

CONFORT D'ÉTÉ

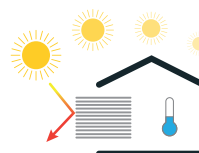

Le jour, les volets se ferment pour limiter le rayonnement solaire à l'intérieur du logement et ainsi conserver une fraîcheur naturelle.



La nuit tombée, les volets peuvent s'ouvrir partiellement. Combiné avec l'ouverture des fenêtres votre intérieur est rafraîchi.

CONFORT D'HIVER



Le jour, les volets roulant s'ouvrent pour laisser rentrer les rayons du soleil et ainsi chauffer l'intérieur du logement.



La nuit, les volets se ferment pour conserver la chaleur du soleil.

NOMBRE DE JONCTIONS

LARGEUR TABLIER	NOMBRES DE JONCTIONS
0 à 1300 mm	0
1300 à 1800 mm	1
1800 à 2400 mm	2

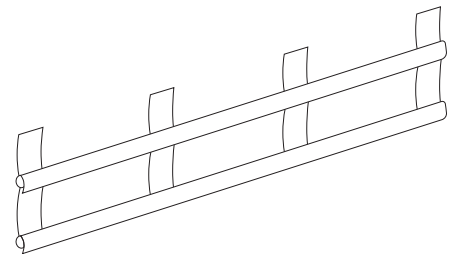

POSITION DES LAMES



Volet semi-ouvert



Volet fermé

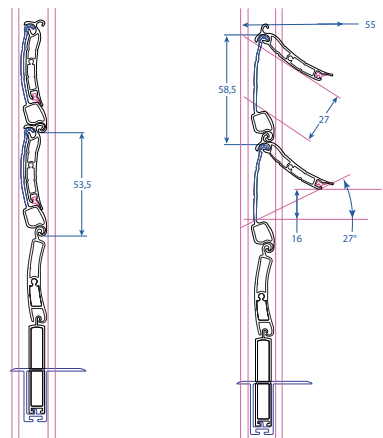

Son tablier est composé de **LAMES FIXES** et de **LAMES ORIENTABLES**. Les lames fixes, en partie haute et basse, donnent une grande rigidité au tablier et permettent de réaliser une allège dont la hauteur est au choix du client (minimum 4 lames).

En fonctionnement, les lames s'orientent automatiquement à la montée et se referment progressivement à la descente jusqu'aux fins de course basse.

LES LAMES EXTRUDÉES et les verrous apportent un verrouillage complet et efficace du tablier.

La position d'orientation idéale peut être mémorisée par le point de commande.

Sa conception élimine tout risque de pincement ou de détérioration lors d'un impact sur le tablier, les lames revenant naturellement en position.

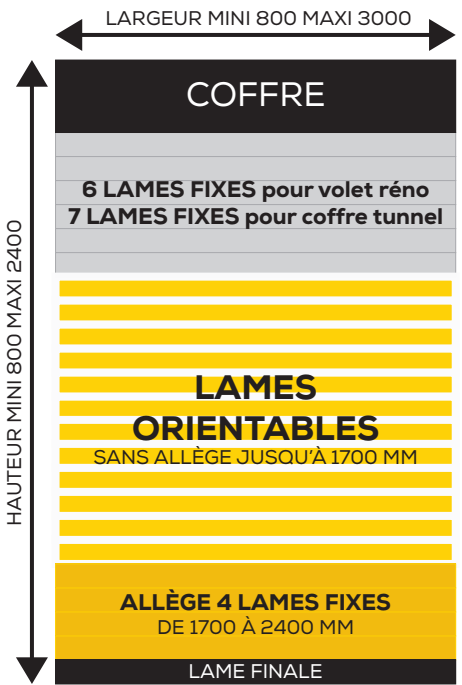

Orientation 45°



Étanche



Anti-pincement



Anti-écartement



Anti effraction



VOLET RÉNO

COFFRE FMB 90 ITE

TYPE DE COFFRE

COFFRE FMB 90 ITE



LES COULISSES

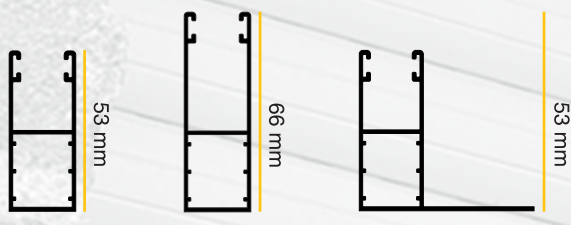

22 mm
H 25

pour volets
< à 3000 mm

22 mm
H 66

pour volets
> à 3000 mm

60 mm
à aile

< à 3000 mm
impossible

LES COFFRES & SOUS FACES

coloris standards :



Autres coloris Ral :

Laquage avec plus-value

LES LAMES



8 mm
RS 37

Lame Alu



8 mm
RS 41 SW

Lame Alu



8,5 mm
Bioclimatique

Lame Alu



9 mm
PVC 40

Lame pvc

LES LAMES FINALES



7,5 mm

Petite lame finale
pour tablier
RS 37 - RS 41 SW
PVC 40 - Bio



LES TYPES DE COMMANDE



IO



RTS



Treuil



Filaire



Solaire



SITUA 1*



SITUA 5*



NINA TIMER*

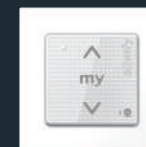

SMOOVE*



TaHoma SWITCH*

somfy.



VOLET TRADI

TYPES DE POSE

STANDARD



Assemblage facile, idéal pour une pose dans les combles.

DRAPEAU



Idéal pour les encombrements réduits.

EXPRESS



Conçu spécialement pour les chéneaux de véranda et les coffres menuisés. Assemblé, préréglé en atelier.



GAIN DE PLACE ET DISCRÉTION, sont les maîtres mots pour ce type de pose. **LES VOLETS TRADI** s'installent dans un coffre menuisé intérieur ou dans les combles. Ils restent ainsi invisibles de l'extérieur.

LES LAMES

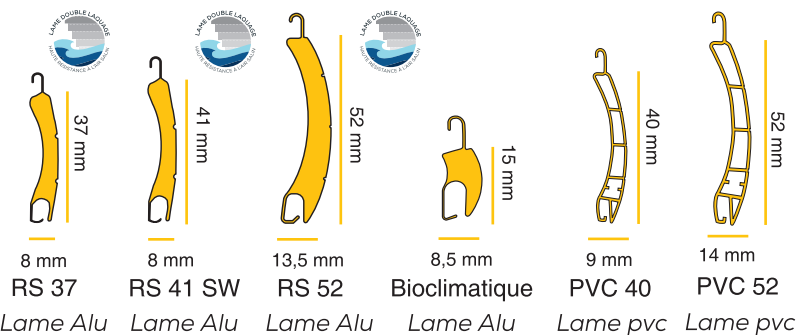

LES LAMES FINALES

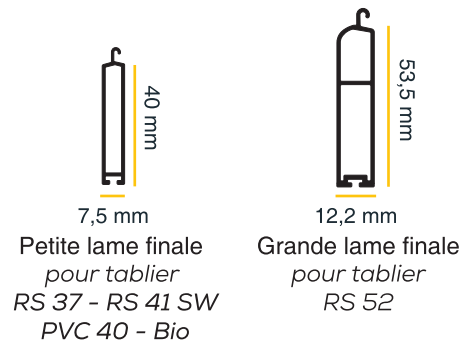

3 types de poses, **STANDARD**, **DRAPEAU** ou **EXPRESS**.

Une fabrication en aluminium laqué pour les coulisses et la lame finale, qui se décline en différents coloris. Le choix du tablier, alu, pvc ou lame bioclimatique, vous apporte confort pour votre logement.

COULISSES

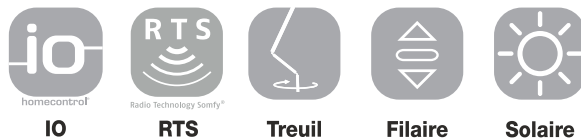
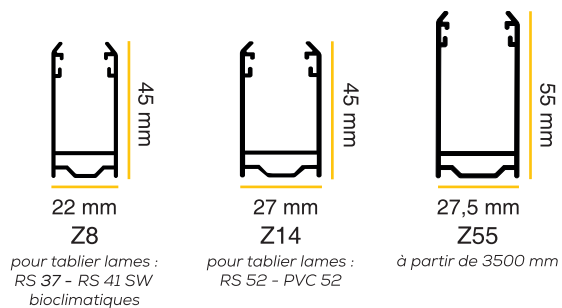

COFFRE TUNNEL

TYPES DE POSE

Coffre en polystyrène avec coef. thermique

$U_c = 0,60 \text{ W/m}^2\text{xK}$



DUOBLOCK BRIQUE BBC



DUOBLOCK BBC

DIMENSIONS DES COFFRES TUNNEL

Hauteur totale	300 mm
Largeur totale	280 mm
vide intérieur	220 mm
Ø enroulement max.	205 mm



LES LAMES

LES LAMES FINALES

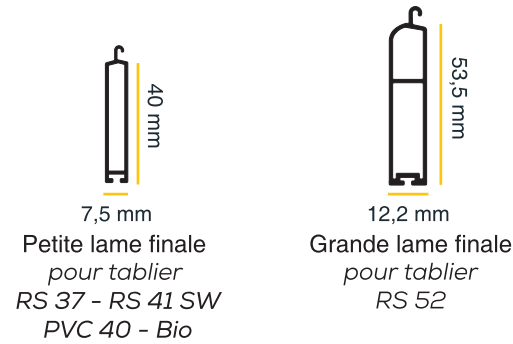
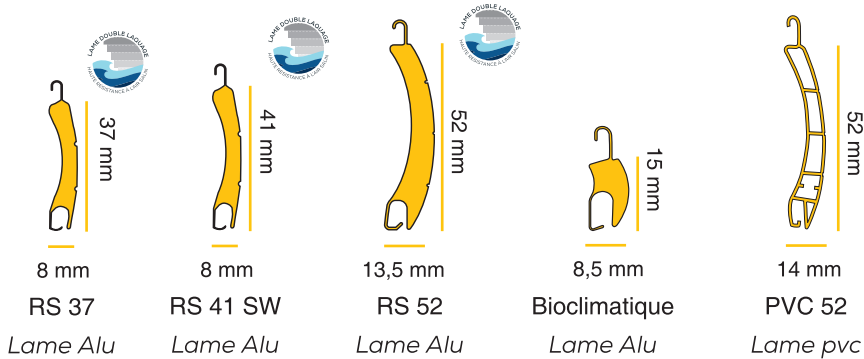

Idéal pour les constructions passives ou BBC, il est 100% invisible.

Il s'adapte à toutes les maçonneries **BRIQUE** ou **PARPAING**. Il sera posé par le maçon lors de l'élévation de votre construction.

COULISSES

LES SOUS-FACES

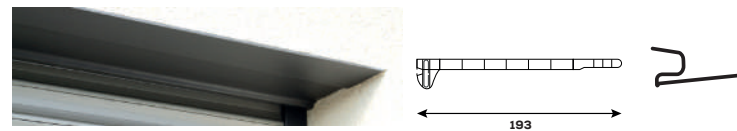
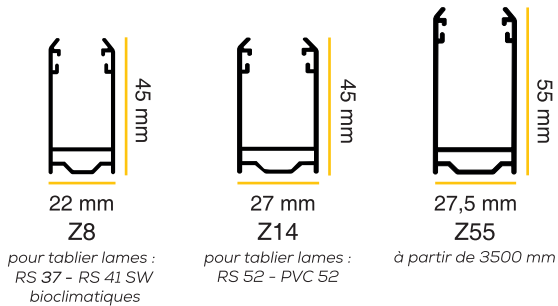

Sous-face Cache-rail PVC



Laquage autres Ral avec plus-value

LES + :

- QUALITÉS D'ISOLATION
- GAIN DE PLACE ET DISCRÉTION
- RÉPOND À LA NORME **RE 2020**



Mortaise



Équerre de renfort



Patte de liaison renfort
Traverse menuiserie



Pattes à sceller



Joue sismique

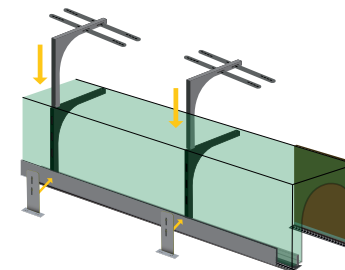

DIM. COFFRES	NB D'ÉQUERRES
jusqu'à 1700 mm	Pas de renfort
de 1701 à 2400 mm	1 équerre + fixation + kit renfort
de 2401 à 3600 mm	2 équerres + fixation + kit renfort
de 3601 à 4000 mm	3 équerres + fixation + kit renfort
de 4001 à 4500 mm	4 équerres + fixation + kit renfort
de 4501 à 5100 mm	7 équerres + fixation + kit renfort

DEMI LINTEAU IRYS

Fabriqué en France et avec **98% de matière recyclée**,
il répond aux enjeux majeurs de la **RE2020**

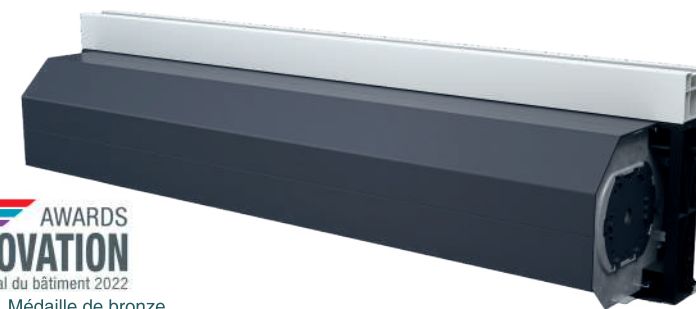

TYPES DE POSE

MAÇONNERIE BRIQUE

DUOBLOCK BRIQUE BBC
Hauteur totale : **300 mm**



MAÇONNERIE PARPAING

DUOBLOCK BBC
Hauteur totale : **300 mm**



LES LAMES

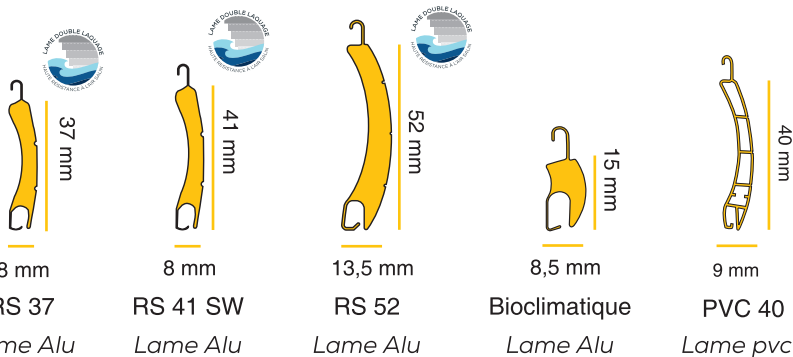

ATOUTS

Des performances certifiées

THERMIQUE : $U_p = 0,64 \text{ W/m}^2 \cdot \text{K}$ en doublage 120 mm

ACOUSTIQUE : $D_{n_{ew}} + C_{tr} = 56 \text{ dB}$ en standard

AÉROLIQUE : étanchéité à l'air : C*4 avec treuil et moteur (PV CSTB)

Résistance au vent : V*4 en largeur 3,50 ml avec pattes de reprise RF038



IrYs
n°6/22-2433_V1

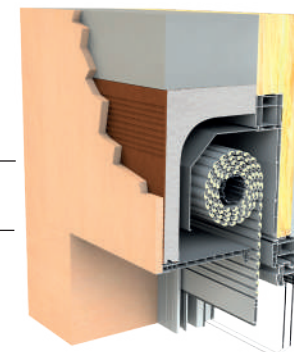

LES COULISSES

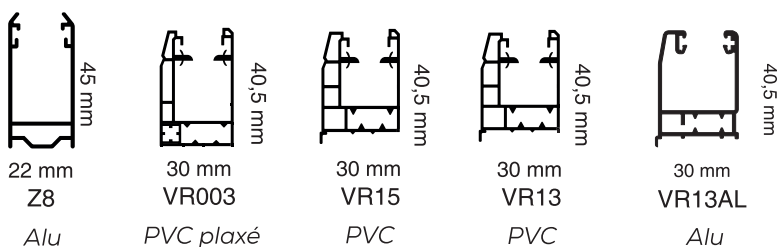

LES LAMES FINALES

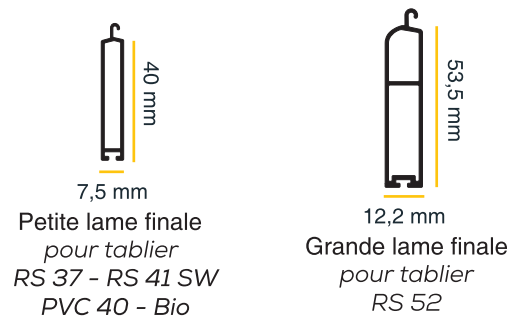

LES SOUS-FACES



Laquage autres Ral avec plus-value

LES TYPES DE COMMANDE



Le demi-linteau IrYs
est idéal pour les **BAIES XXL**.
Dimensions maxi :
jusqu'à **4500 mm**



somfy.



BLOC BAIE

Coffre PVC IsoFoKus - Module Isolant PSE Graphité
Étanchéité à l'air C*4 - Résistance au vent V*4 en largeur
3,00ml-Coeff Thermique U_c=0,8W/m² K en doublage
120mm

TAILLES DE COFFRE

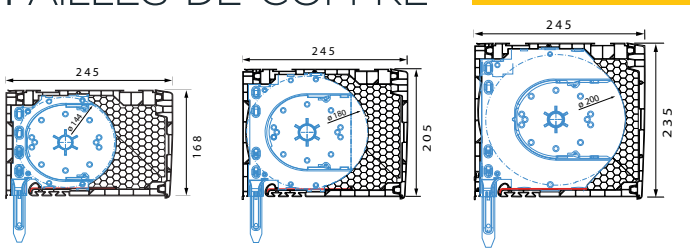

Coffre de 235 BLOC BAIE XXL
dédié à la lame BIO et RS52

PERFORMANCE ACOUSTIQUE :
Standard : 42 dB
IsoFoKus : 54 dB sans mortaise
IsoFoKus : 52 dB avec mortaise

Finition des coffres :

blanc
beige
gris
plaxé 7016 Lisse
plaxé chêne doré



CONÇU ET FABRIQUÉ EN FRANCE

LES LAMES

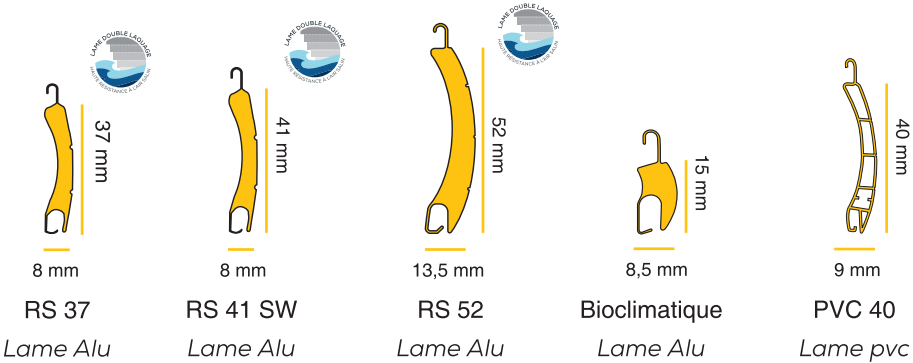

LES LAMES FINALES

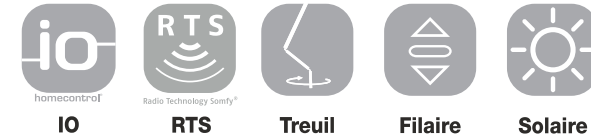
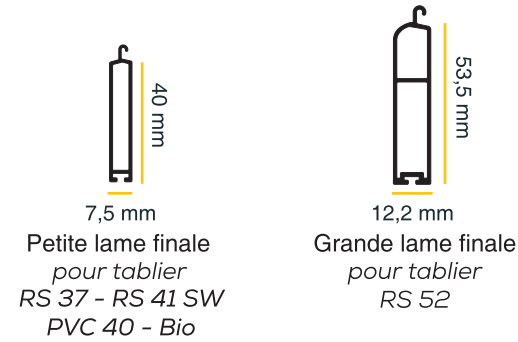

somfy®



LES COULISSES

POSE EN NEUF

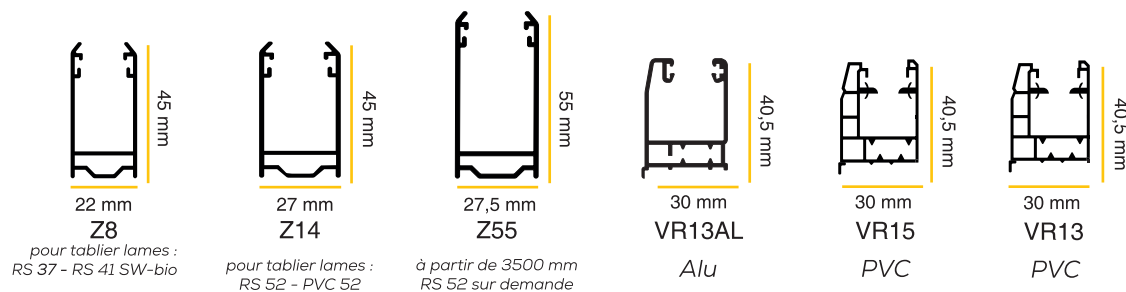

POSE EN RÉNOVATION

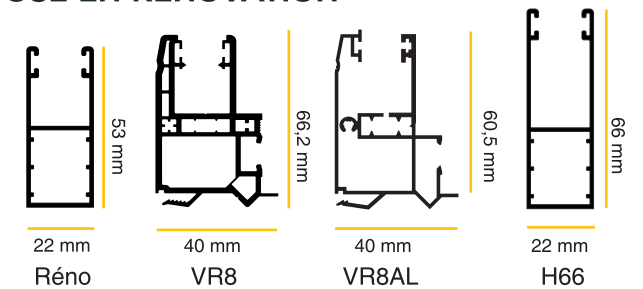

TYPES DE POSE



sous linteau



coffre tunnel

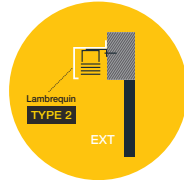

applique ext.

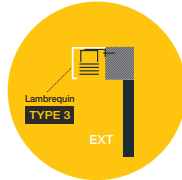

applique ext.

LES LAMES

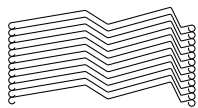

Lames Z90 :
Le type de lame le plus solide du marché

LES COLORIS

coloris standards

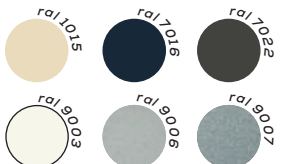

finition sablée

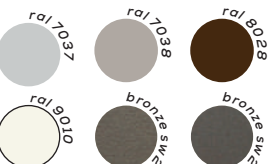

coloris standards



finition lisse

coloris hors standards

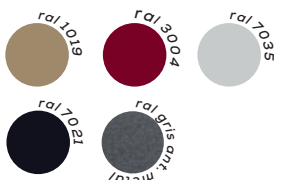

plus-value

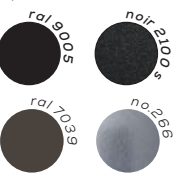

coulisse simple pose en tableau

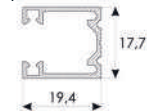

coulisse simple pose de face sur équerre

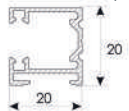

coulisse double centrée pose de face sur équerre

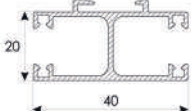

Embout métallique plat placé des 2 côtés de la lame.

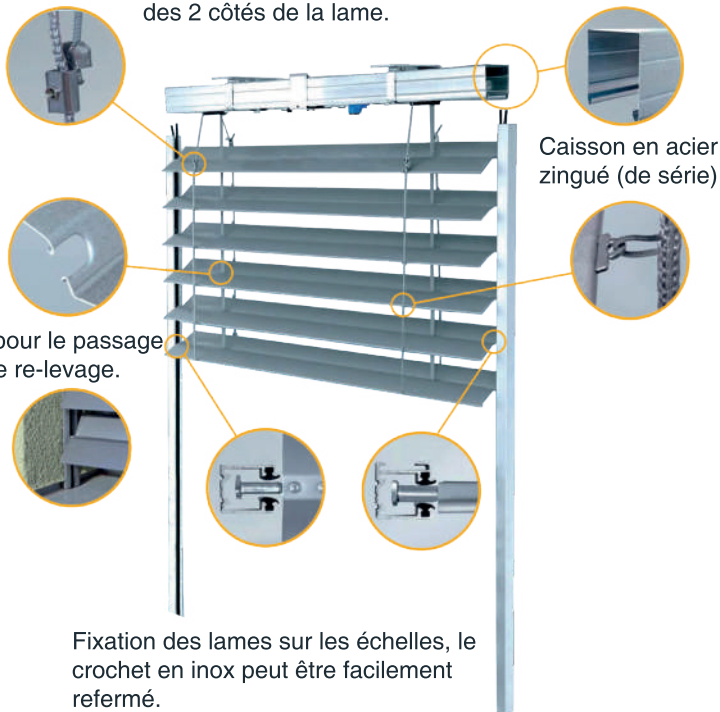

Caisson en acier zingué (de série)

Trou boudiné pour le passage de la lacette de re-levage.

Fixation des lames sur les échelles, le crochet en inox peut être facilement refermé.
Remplacement facile des lames.

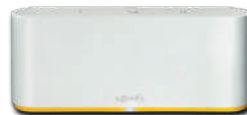

TaHoma SWITCH *

somfy.



SITUO VARIATION 1 Moteur J4 IO Protect



OPTION
SITUO VARIATION 5



Les **LAMES Z90** sont dotées d'un joint en caoutchouc éliminant le bruit extérieur lorsque les lames sont en position fermée.
Grâce à leur **FORME UNIQUE EN Z**, les lames peuvent être fermées très hermétiquement pour offrir la meilleure protection contre le soleil.

MOUSTIQUAIRE

PLISSEO - 1 VANTAIL - 2 VANTAUX

LES COLORIS COULISSES - BARRE DE CHARGE



LES COLORIS TOILES



VERTIGO

LES COLORIS COFFRE - COULISSES - BARRE DE CHARGE



Coloris soumis à plus-value

LES COLORIS TOILES



Moustiquaire à déplacement latéral PLISSEO

- Pose en tableau ultra simple
- Toile en polypropylène
- Toile imputrescible et résistante aux UV
- Discrète épaisseur 18 mm
- Joint brosse au dos du profil



DIMENSIONS MOUSTIQUAIRES

		Largeur Maxi	Hauteur Maxi
PLISSEO	1 Vantail	1600 mm	3000 mm
PLISSEO	2 Vantaux	3200 mm	3000 mm
VERTIGO		2000 mm	2300 mm

Moustiquaire à toile tendue VERTIGO.

- Pose avec enroulement extérieur
- Système CLIC-CLAC pour verrouillage bas
- Toile fibre de verre enduite PVC
- Toile imputrescible et résistante aux UV
- Tube alu Ø 23 mm
- Coulisserie Anti-vent de série



LAME BIOCLIMATIQUE®

**S'ADAPTE SUR LES VOILETS RÉNO,
TRADI, COFFRE TUNNEL, BLOC BAIE**



15 mm

8,5 mm

Performances thermiques $\Delta R < \text{à } 0,22 \text{ m}^2\text{k/w}$

Densité de la mousse polyuréthane = 115 kg/m^3

Feuillard = $0,30 \text{ mm}$

- + 4 fois plus de luminosité et de ventilation
- + Fonction store intégré et moustiquaire
- + Sécurité préservée et opacité conservée

exclusivité :

Embouts de lame PVC pour maintien optimal du tablier

COLORIS

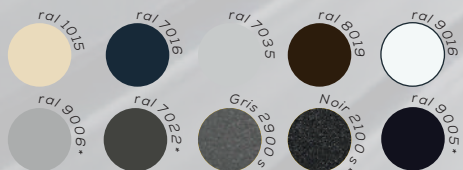

*Ral 9006, 7022, 2900s, 2100s et 9005 soumis à une plus-value au m²



PORTE DE GARAGE ROLLE 75

TYPES DE POSE

COFFRE PAN COUPÉ

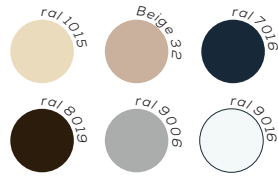
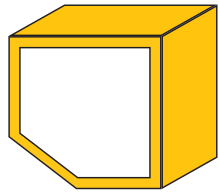

- 300 mm jusqu'à hauteur de 2650 mm
- 360 mm avec console roulante de 2650 à 3850 mm



sous linteau



en façade extérieur



sous linteau inversé

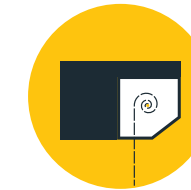

en façade intérieur

LES LAMES

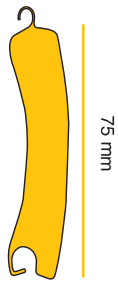

20 mm
75 RD
Alu

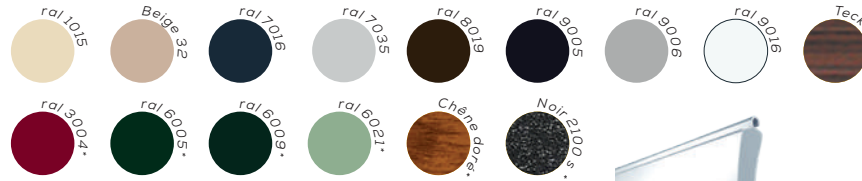

*ral soumis à une plus-value



LES COULISSES

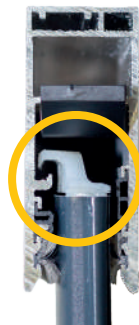
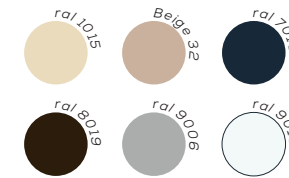
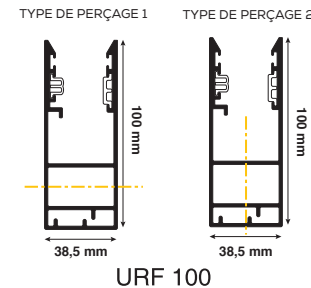

OPTION COULISSE
ANTI-DÉGONDAGE

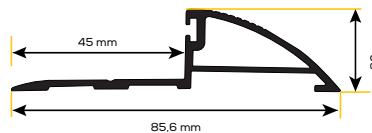

OPTION
SEUIL ALU

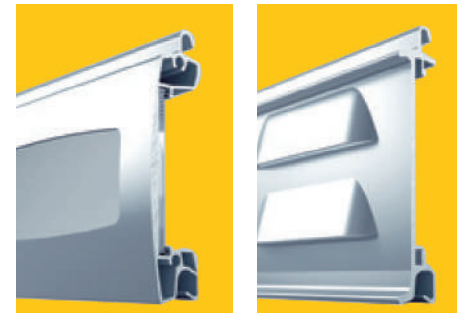

OPTION LAMES
HUBLOTS-AÉRATION

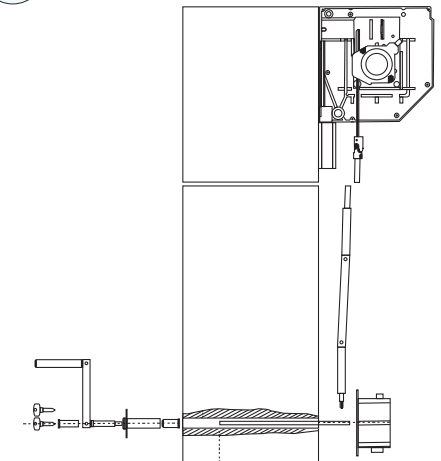

OPTION MANOEUVRE DE SECOURS
EXTÉRIEURE - INTÉRIEURE



Son nouveau concept, offre des coulisses uniques (avec option anti-dégondage).

Les joues internes constituées d'éléments en acier, sont montées sur **silent-bloc** afin de limiter les vibrations à la montée ou à la descente.

Des **roulettes de guidage en gomme tendre** limite le bruit et le marquage des lames.

Une lame finale unique noire, de la couleur du joint pour un esthétisme parfait.

La possibilité d'intégrer des **lames hublots** et/ou **aération** dans un large choix de coloris.

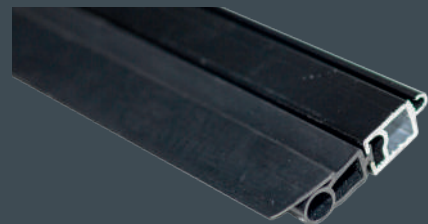

Lame finale couleur joint
Hauteur : 22 mm

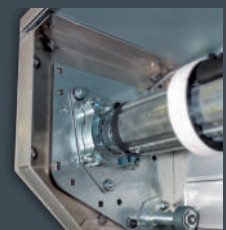

Joue acier sur silent-bloc
Roulette souple anti-bruit

“ La porte de garage **ROLLE 75**, est disponible jusqu'à une largeur de **5500 mm**. Et s'adapte à toutes les constructions. ”

ARMOIRE ROLLIXO IO COMPATIBLE AVEC TAHOMA SWITCH®

- Barre palpeuse optique
- Éclairage intégré
- Sirène d'alerte intrusion 100 dB
- Point de commande accessible en façade
- Diagnostic et contrôle de l'installation en temps réel



Tulipe de guidage du tablier



Lame finale - barre palpeuse

LES TYPES DE COMMANDE

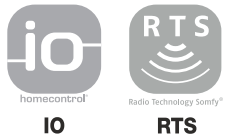

NOS LAMES

RS 37 Lame Alu



$\Delta R < \dot{a} 0,22 \text{ m}^2\text{k/w}$

densité de la mousse polyuréthane = 55 kg/m³

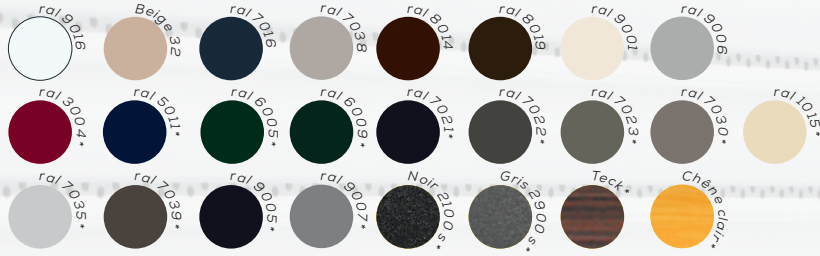

*Ral soumis à plus-value

RS 41 SW Lame Alu



$\Delta R < \dot{a} 0,22 \text{ m}^2\text{k/w}$

densité de la mousse polyuréthane = 55 kg/m³

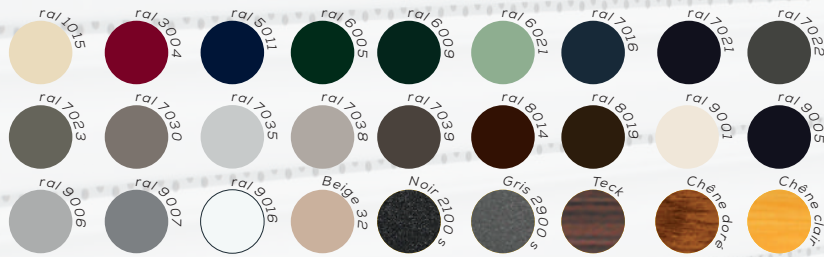

Laquage autres RAL soumis à plus-value

RS 52 Lame Alu



$\Delta R < \dot{a} 0,22 \text{ m}^2\text{k/w}$

densité de la mousse polyuréthane = 55 kg/m³

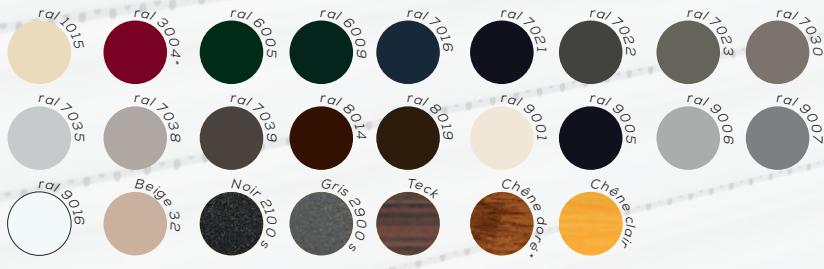

*Ral 3004 et Chêne doré lame RS54 soumis à plus-value

Bioclimatique Lame Alu



$\Delta R < \dot{a} 0,22 \text{ m}^2\text{k/w}$

densité de la mousse polyuréthane = 115 kg/m³

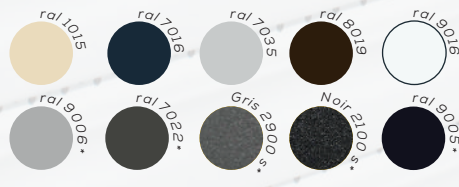

*Ral 9006, 7022, 2900s, 2100s et 9005 soumis à une plus-value au m²

PVC 40 Lame pvc



$\Delta R = \dot{a} 0,25 \text{ m}^2\text{k/w}$



PVC 52 Lame pvc



$\Delta R = \dot{a} 0,25 \text{ m}^2\text{k/w}$

LAME ALU RS 41 SW

- Double laquage grande résistance aux agressions dues à l'air salin
- Remplissage mousse polyuréthane
- Large choix de coloris
- Tablier serti avec embouts PVC



COFFRES COULISSES LAMES FINALES

VOLET RÉNO

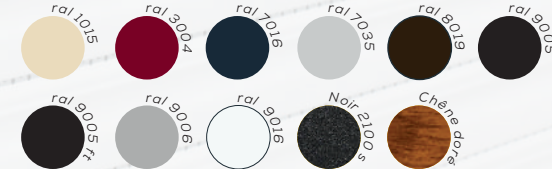

Hors coulisses moustiquaire

Laquage complet autres ral soumis à une plus-value

COULISSES LAMES FINALES

VOLET TRADI

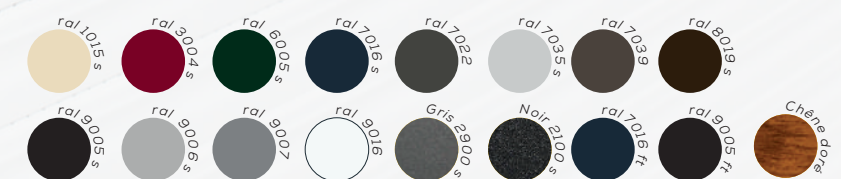

laquage autres ral soumis à une plus-value

Teintes non contractuelles fournies à titre indicatif - Nuancier imprimé en quadri ne pouvant reproduire à l'identique les teintes usinées. Merci de consulter votre revendeur ou interlocuteur commercial dédié.

DOMOTIQUE

OFFREZ À VOS CLIENTS LA PERFORMANCE
ET LE CONFORT D'UNE SOLUTION CONNECTÉE.

La
BOX
TaHoma SWITCH®

by
somfy



TÉLÉCHARGER L'APPLI
TAHOMA PRO®



MOTORISATION

MOTORISATION SILENCIO - FILIO by
somfy

ENFIN DES VOLETS ROULANTS SILENCIEUX

SILENCE ET CONFORT :

Ralentiement du moteur sur ses fins de course haute et basse.
Démarrage lent pour minimiser le bruit quand le volet est en position fermée.

FIABILITÉ :

Une garantie exclusive de **10 ANS**

ÉCONOMIQUE ET ÉCOLOGIQUE :

Produit labélisé «**ACT FOR GREEN**»

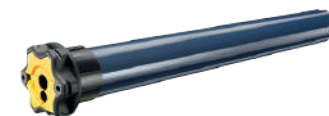

MOTORISATION SUNIO

ALIMENTATION AUTONOME

CONFORT ET SÉRÉNITÉ :

La motorisation solaire reste fonctionnelle même en cas de coupure d'électricité. **45 jours d'autonomie sans apport de lumière.**

INSTALLATION SIMPLIFIÉE ET ÉCONOMIES :

En rénovation, pas de travaux de maçonnerie et électrique.

ADAPTABILITÉ :

Grâce à son déport filaire de 5 mètres.

GARANTIE 10 ANS :

Moteur - panneau - batterie
(7 ans sur la main d'oeuvre)

Une pose optimisée avec l'appli **SOLAR APP**



Développée en collaboration avec
Mina's Futurtech



Somfy Solar App est disponible pour Android et iOS.

VOLTECH

LES FERMETURES



PARC ACTILONNE
7-9 ALLÉE ALAIN GAUTIER
OLONNE SUR MER
85340 LES SABLES D'OLONNE
02 51 95 20 45

contact@lesfermeturesvoltech.com

Les fermetures qui ont le sens de l'ouverture

Rejoignez-nous sur :

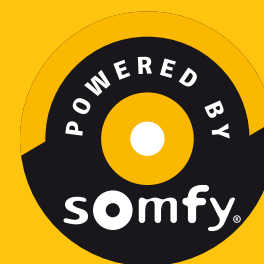

Et découvrez notre site :

LESFERMETURESVOLTECH.COM

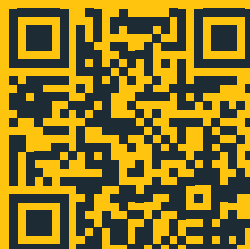

CACHET REVENDEUR

**GRUPE
NADIA**
FÉDÉRATEUR DE SAVOIR-FAIRE

